

For use with Chamberlain 315 MHz or 390 MHz garage door openers manufactured after January 1, 1993. The garage door opener activates when the programmed button on the remote control is pressed. The remote control can activate up to three garage door openers.

**Make sure the garage door opener has a working light bulb because it is a programming indicator.**



**WARNING:** This product can expose you to chemicals including lead, which are known to the State of California to cause cancer or birth defects or other reproductive harm. For more information go to [www.P65Warnings.ca.gov](http://www.P65Warnings.ca.gov)

### GARAGE ACCESS SYSTEM REMOTE

MODELS 953EV, 953EV-P2,  
953EVC AND 953EVC-P2

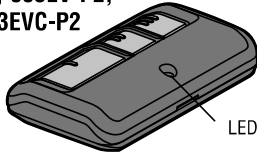

### GARAGE ACCESS SYSTEM KEYCHAIN REMOTE

MODELS 956EV, 956EV-P2,  
956EVC AND 956EVC-P2

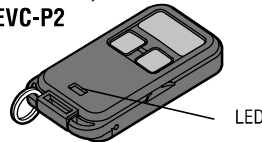

## ⚠ WARNING

To prevent possible **SERIOUS INJURY** or **DEATH** from a moving gate or garage door:

- ALWAYS keep remote controls out of reach of children. NEVER permit children to operate or play with remote controls.
- Activate gate or door ONLY when it can be seen clearly, is properly adjusted and there are no obstructions to door travel.
- ALWAYS keep gate or garage door in sight until completely closed. NEVER permit anyone to cross path of moving gate or door.

## PREPARE

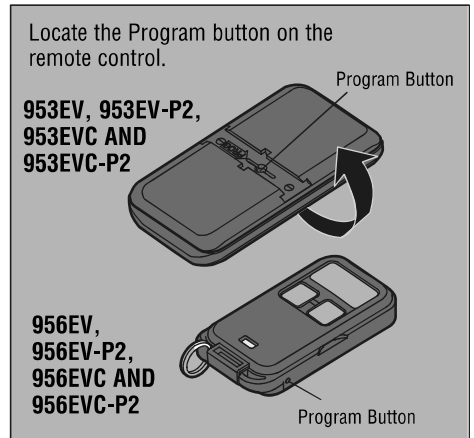
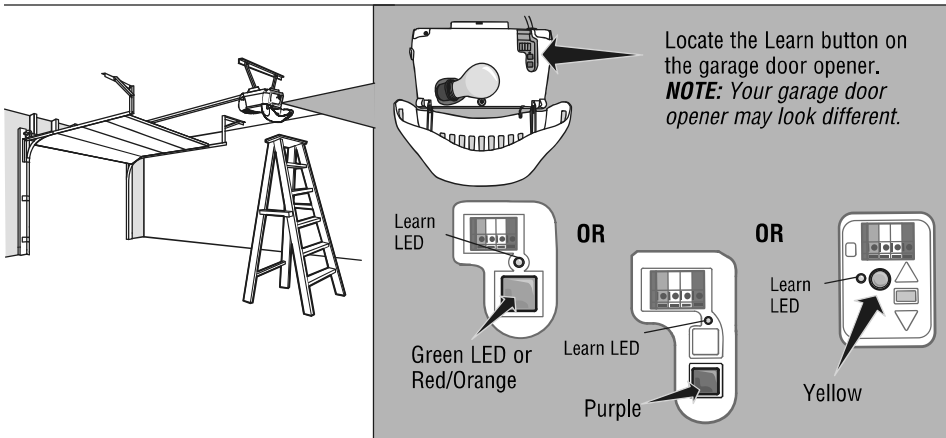

## PROGRAM THE REMOTE CONTROL (953EV, 953EV-P2, 953EVC AND 953EVC-P2)

**1** Press and hold the program button the remote control until the LED on the front of the remote control turns on.

**2** Press and release the remote control button you wish to use the number of times that corresponds with the garage door opener type:

# of Presses	Garage Door Opener Type
1	Yellow Learn Button (Security+ 2.0®)
2	Purple Learn Button (315 MHz Security+®)
3	Red/Orange Learn Button (390 MHz Security+®)
4	Green Learn Button (390 MHz Billion Code)

**3** To exit programming mode, press any remote control button **except** the button that was just programmed.

**4** Press and release the Learn button on the garage door opener.

The Learn LED will light.  
Within 30 seconds...

**5** Press the remote control button programmed in step 2 until the garage door opener lights flash or two clicks are heard.

Click Click

**6** To test, press the programmed button on the remote control...

The garage door opener will activate.

**7** Install the visor clip.

Para Manual en Español ir a:

# PROGRAM THE REMOTE CONTROL (956EV, 956EV-P2, 956EVC AND 956EVC-P2)

**1** Press and hold the program button on the remote control until the LED on the **front** of the remote control turns on.



Safety pin or paper clip

**2** Press and release the remote control button you wish to use the number of times that corresponds with the garage door opener type:

# of Presses	Garage Door Opener Type
1	Yellow Learn Button (Security+ 2.0®)
2	Purple Learn Button (315 MHz Security+®)
3	Red/Orange Learn Button (390 MHz Security+®)
4	Green Learn Button (390 MHz Billion Code)



**3** To exit programming mode, press any remote control button **except** the button that was just programmed.

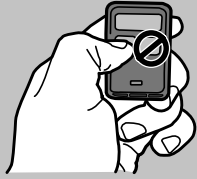

Press and release the Learn button on the garage door opener.

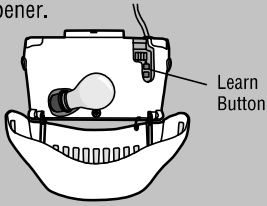

Learn Button

The Learn LED will light. Within 30 seconds...

**5** Press the remote control button programmed in step 2 until the garage door opener lights flash or two clicks are heard.

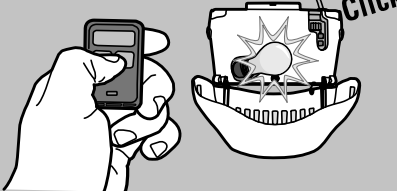

Click  
Click

**6** To test, press the programmed button on the remote control...

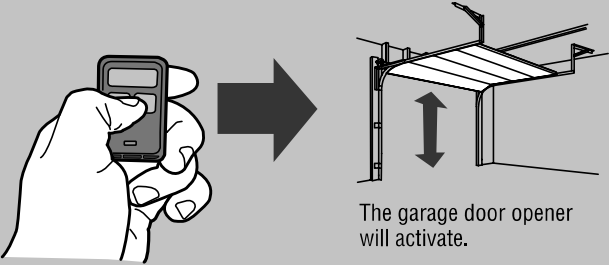

The garage door opener will activate.

## BATTERY

The LED on your remote will stop flashing when the battery is low and needs to be replaced. To replace battery, open the case as shown. Insert battery positive side up (+). Replace the battery with only 3V CR2032 coin cell batteries. Dispose of old battery properly.

**953EV, 953EV-P2, 953EVC AND 953EVC-P2**

Pry open the case first in the middle (1), then at each side (2 and 3) with the visor clip.

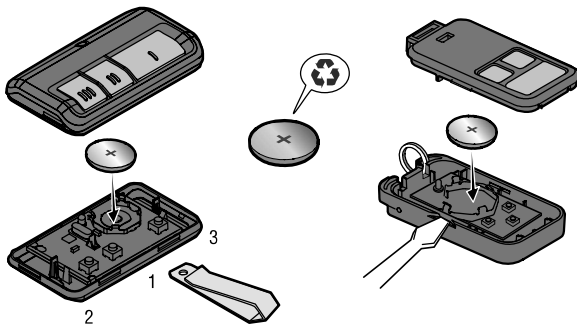

**956EV, 956EV-P2, 956EVC AND 956EVC-P2**

Pry open the case with a screwdriver blade.

## ⚠ WARNING

To prevent possible **SERIOUS INJURY** or **DEATH**:

- NEVER allow small children near batteries.
- If battery is swallowed, immediately notify doctor.

To reduce risk of fire, explosion or chemical burn:

- Replace **ONLY** with 3V CR2032 coin batteries.
- **DO NOT** recharge, disassemble, heat above 212° F (100° C) or incinerate.

NOTICE: To comply with FCC and/or Industry Canada rules (IC), adjustment or modifications of this receiver and/or transmitter are prohibited, except for changing the code setting or replacing the battery. **THERE ARE NO OTHER USER SERVICEABLE PARTS.**

This device complies with Part 15 of the FCC rules and IC RSS-210. Operation is subject to the following two conditions: (1) this device may not cause harmful interference, and (2) this device must accept any interference received, including interference that may cause undesired operation.



Remote Control Transmitter 953EV: IFT #: RCPCH9518-0362  
 Remote Control Transmitter 953EVC: IFT #: RCPCH9518-0362-A1  
 Remote Control Transmitter 956EV: IFT #: RCPCH9518-0360  
 Remote Control Transmitter 956EVC: IFT #: RCPCH9518-0360-A1

## WARRANTY

### ONE YEAR LIMITED WARRANTY

The Chamberlain Group, Inc. warrants to the first consumer purchaser of this product that it is free from defect in materials and/or workmanship for a period of 1 year from the date of purchase.

## REPLACEMENT PARTS

Battery ..... 10A20  
 Visor Clip ..... 29B137  
 (Models 953EV, 953EV-P2, 953EVC & 953EVC-P2 ONLY)

Pour une utilisation avec les ouvre-portes de garage Chamberlain 315 MHz ou 390 MHz, fabriqués après le 1er janvier 1993. L'ouvre-porte de garage est active lorsqu'on appuie sur le bouton programmé de latélécommande. La télécommande activera jusqu'à 3 ouvre-portes de garage.

**S'assurer que l'éclairage de l'ouvre-porte de garage fonctionne, dans la mesure où il s'agit d'un témoin de programmation.**



**AVERTISSEMENT :** Ce produit peut vous exposer à des produits chimiques comme le plomb, reconnu par l'État de la Californie comme cause de cancers, d'anomalies congénitales et d'autres problèmes liés à la reproduction. Pour plus d'informations, visitez [www.P65Warnings.ca.gov](http://www.P65Warnings.ca.gov)

### TÉLÉCOMMANDE D'ACCÈS AU GARAGE

MODÈLES 953EV, 953EV-P2,  
953EVC ET 953EVC-P2

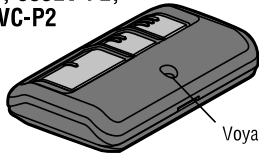

Voyant DEL

### TÉLÉCOMMANDE PORTE-CLÉS D'ACCÈS AU GARAGE

MODÈLES 956EV, 956EV-P2,  
956EVC ET 956EVC-P2



Voyant DEL

## AVERTISSEMENT

Afin d'éliminer les risques de BLESSURES GRAVES ou de MORT découlant de l'actionnement d'une clôture ou d'une porte de garage :

- TOUJOURS garder les télécommandes hors de la portée des enfants. Ne JAMAIS laisser un enfant manipuler une télécommande ni jouer avec.
- Actionner la clôture ou la porte UNIQUEMENT lorsqu'elle est clairement visible, correctement ajustée et que le mécanisme est libre de toute entrave.
- TOUJOURS garder la clôture ou la porte de garage en vue jusqu'à sa fermeture complète. NE permettez à quiconque de passer lorsqu'une clôture ou une porte est en mouvement.

## PRÉPARATION

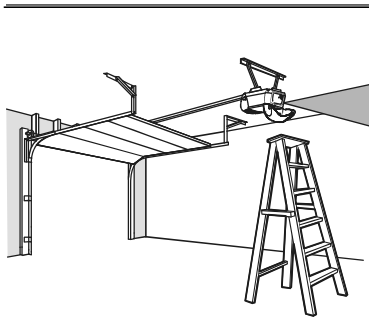

Localiser le bouton « Learn » sur l'ouvre-porte de garage  
**REMARQUE :** Votre ouvre-porte de garage peut avoir une apparence différente.

Voyant DEL « Learn »

OU

OU

Voyant DEL « Learn »

Vert ou Rouge/Orange

Voyant DEL « Learn »

Violet

Voyant DEL « Learn »

Jaune

Recherchez le bouton « Program » sur la télécommande.

953EV,  
953EV-P2,  
953EVC ET  
953EVC-P2

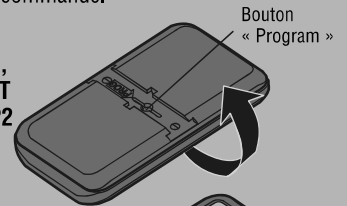

Bouton « Program »

956EV, 956EV-P2,  
956EVC ET  
956EVC-P2



Bouton « Program »

## PROGRAMMATION DE LA TÉLÉCOMMANDE (953EV, 953EV-P2, 953EVC ET 953EVC-P2)

**1** Pour passer en mode de programmation, appuyer sur le bouton « Program » jusqu'à ce que le voyant DEL sur la partie frontale de la télécommande s'allume.



**2** Enfoncer et relâcher le bouton de la télécommande le nombre de fois correspondant au type d'ouvre-porte de garage :

N° de fois	Type d'ouvre-porte de garage
1	Bouton « Learn » jaune (Security+ 2.0®)
2	Bouton « Learn » violet (315 MHz Security+®)
3	Bouton « Learn » rouge ou orange (390 MHz Security+®)
4	Bouton « Learn » vert (390 MHz Billion Code)



**3** Pour quitter le mode de programmation, appuyer sur n'importe quel bouton de la télécommande **sauf** celui qui vient d'être programmé.

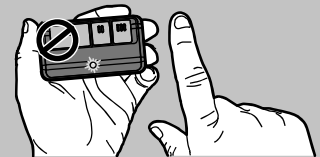

**4** Appuyer sur le bouton « Learn » de l'ouvre-porte de garage, puis le relâcher..

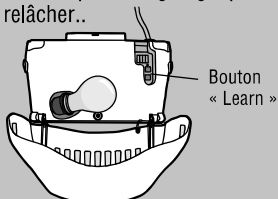

Le voyant DEL « Learn » s'allume. Dans un délai de 30 secondes...

**5** Enfoncer le bouton de la télécommande programmé à l'étape 2 jusqu'à ce que l'éclairage de l'ouvre-porte de garage clignote ou que deux clics se fassent entendre.

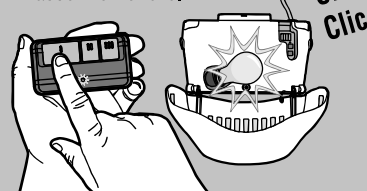

**6** Pour tester, appuyer sur le bouton programmé de la télécommande...

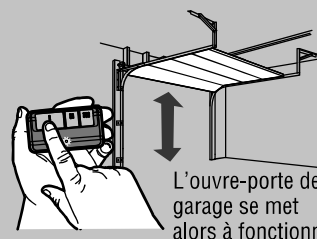

L'ouvre-porte de garage se met alors à fonctionner.

**7** Installer la pince de pare-soleil.



# PROGRAMMATION DE LA TÉLÉCOMMANDE (956EV, 956EV-P2, 956EVC ET 956EVC-P2)

**1** Pour passer en mode de programmation, appuyer sur le bouton « Program » jusqu'à ce que le voyant DEL sur la **partie frontale** de la télécommande s'allume.

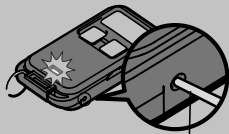

Épingle de sécurité ou d'un trombo

**2** Enfoncer et relâcher le bouton de la télécommande le nombre de fois correspondant au type d'ouvre-porte de garage :

N° de fois	Type d'ouvre-porte de garage
1	Bouton « Learn » jaune (Security+ 2.0®)
2	Bouton « Learn » violet (315 MHz Security+®)
3	Bouton « Learn » rouge ou orange (390 MHz Security+®)
4	Bouton « Learn » vert (390 MHz Billion Code)



**3** Pour quitter le mode de programmation, appuyer sur n'importe quel bouton de la télécommande **sauf** celui qui vient d'être programmé.

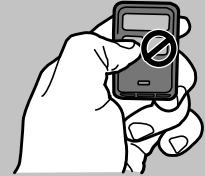

**4** Appuyer sur le bouton « Learn » de l'ouvre-porte de garage, puis le relâcher..

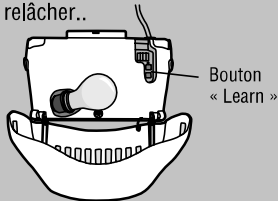

Le voyant DEL « Learn » s'allume. Dans un délai de 30 secondes...

**5** Enfoncer le bouton de la télécommande programmé à l'étape 2 jusqu'à ce que l'éclairage de l'ouvre-porte de garage clignote ou que deux clics se fassent entendre.

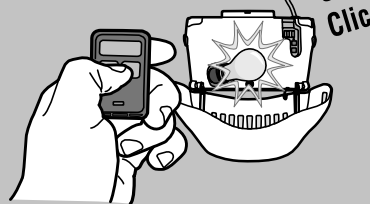

**6** Pour tester, appuyer sur le bouton programmé de la télécommande...

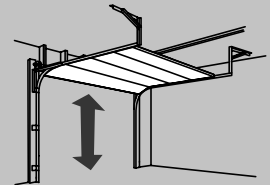
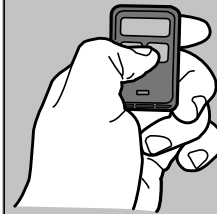

L'ouvre-porte de garage se met alors à fonctionner.

## PILE

Le ou les voyant DEL de la télécommande s'arrêtent de clignoter lorsque la pile est faible et doit être remplacée. Pour remplacer la pile, ouvrir le boîtier, comme illustré. Insérer la pile avec le côté positif vers le haut (+). Remplacer la pile uniquement avec des piles boutons 3V CR2032. Se débarrasser de la pile usagée convenablement.

**953EV, 953EV-P2, 953EVC ET 953EVC-P2**

Ouvrir le boîtier d'abord au milieu (1), puis de chaque côté (2 et 3) à l'aide de la pince de pare-soleil.

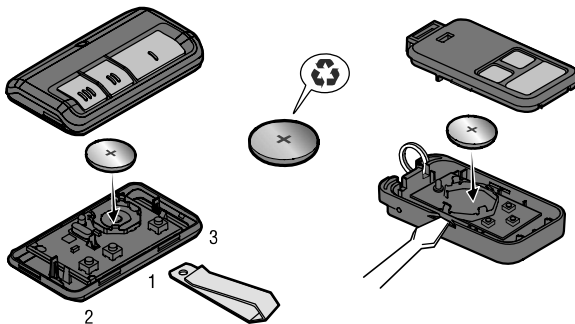

**956EV, 956EV-P2, 956EVC ET 956EVC-P2**

Ouvrir le boîtier à l'aide de la lame d'un tournevis.

## ⚠ AVERTISSEMENT

Pour prévenir d'éventuelles BLESSURES GRAVES ou LA MORT :

- Ne JAMAIS laisser de petits enfants à proximité des piles.
  - Aviser immédiatement un médecin en cas d'ingestion d'une pile.
- Pour réduire le risque d'incendie, d'explosion ou de brûlure chimique:
- Remplacer les piles UNIQUEMENT par des piles capsules 3V CR2032.
  - NE PAS recharger, ni démonter, ni chauffer à une température supérieure à 100 °C (212 °F), ni incinérer.

AVIS : Les règles de la FCC ou d'Industrie Canada (IC), ou les deux, interdisent tout ajustement ou toute modification de ce récepteur et/ou de cet émetteur, sauf pour modifier le code ou pour remplacer la pile. IL N'EXISTE AUCUNE AUTRE PIÈCE SUSCEPTIBLE D'ÊTRE ENTRETENUE PAR L'UTILISATEUR.

Cet appareil est conforme aux dispositions de la partie 15 du règlement de la FCC et de l' norme IC RSS-210. L'utilisation est soumise aux deux conditions ci-après : (1) ce dispositif ne peut causer des interférences nuisibles, et (2) ce dispositif doit accepter toute interférence reçue, y compris une interférence pouvant causer un fonctionnement non désiré.



Émetteurs de la télécommande 953EV: IFT # : RCPCH9518-0362  
 Émetteurs de la télécommande 953EVC: IFT # : RCPCH9518-0362-A1  
 Émetteurs de la télécommande 956EV: IFT # : RCPCH9518-0360  
 Émetteurs de la télécommande 956EVC: IFT # : RCPCH9518-0360-A1

## GARANTIE

### GARANTIE LIMITÉE D'UN AN

La société Chamberlain Group, Inc. garantit à l'acheteur initial que le produit est exempt de tout défaut de matériaux ou de fabrication pendant une période d'un an à compter de la date d'achat.

## PIÈCES DE RECHANGE

Pile. .... 10A20  
 Pince de pare-soleil ..... 29B137  
 (Modèles 953EV, 953EV-P2, 953EVC et 953EVC-P2 UNIQUEMENT)

1-800-528-9131

© 2017, The Chamberlain Group, Inc.  
 All Rights Reserved  
 Tous droits réservés

www.chamberlain.com

114A5043B